

Einbauanleitung WFF 100/150



Local de Instalação do Filtro

Os filtros WFF (100/150) são feitos para a instalação no solo, aonde devem ser unidos à tubulação horizontal de drenagem pluvial. Após a filtragem a água vinda do telhado, esta será direcionada para um reservatório.

As Peças do Filtro

1. tampa
2. alça de limpeza
3. anel de vedação (para a da tampa da admissão).
4. extensão
5. Prolongador para inspeção (opcional)
- 6 filtro (feito em aço inoxidável)
7. entrada da água de chuva (com luva)
8. tomada para a cisterna.
9. conexão para o dreno.
10. redução (opcional para WFF150, para a conexão de um DN-125 ou um DN-100).
11. possível corte

A tampa, a redução e a carcaça são manufaturadas em polipropileno).

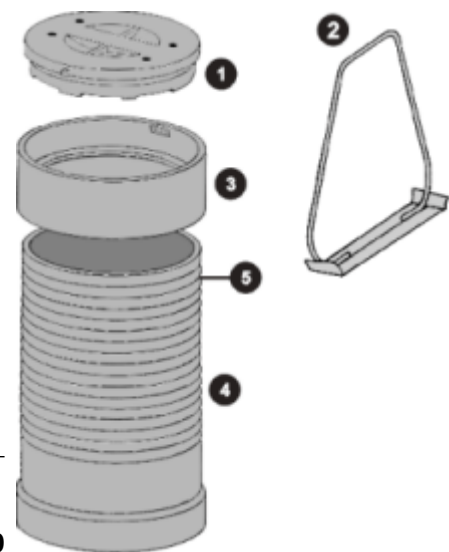

DN = diâmetro nominal - medida interna de um tubo

Prolongadores opcionais para WFF150 e WFF100

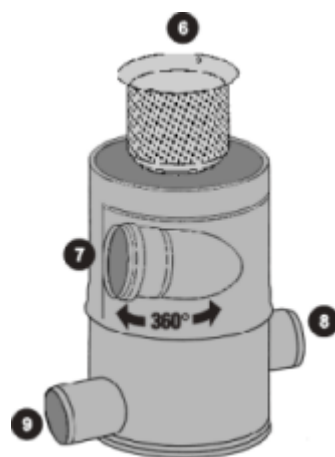

WFF100

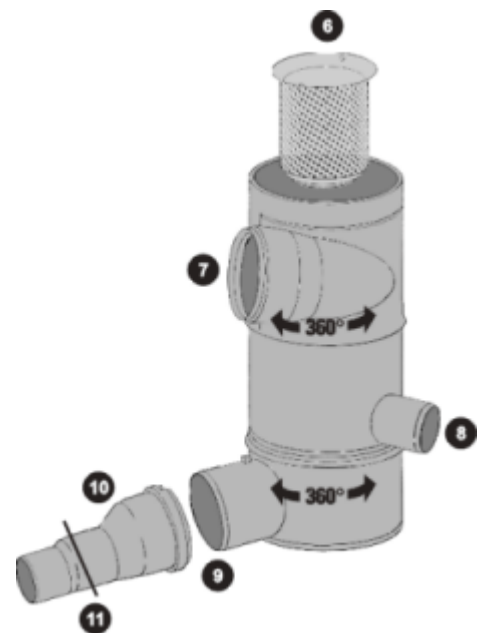

WFF150

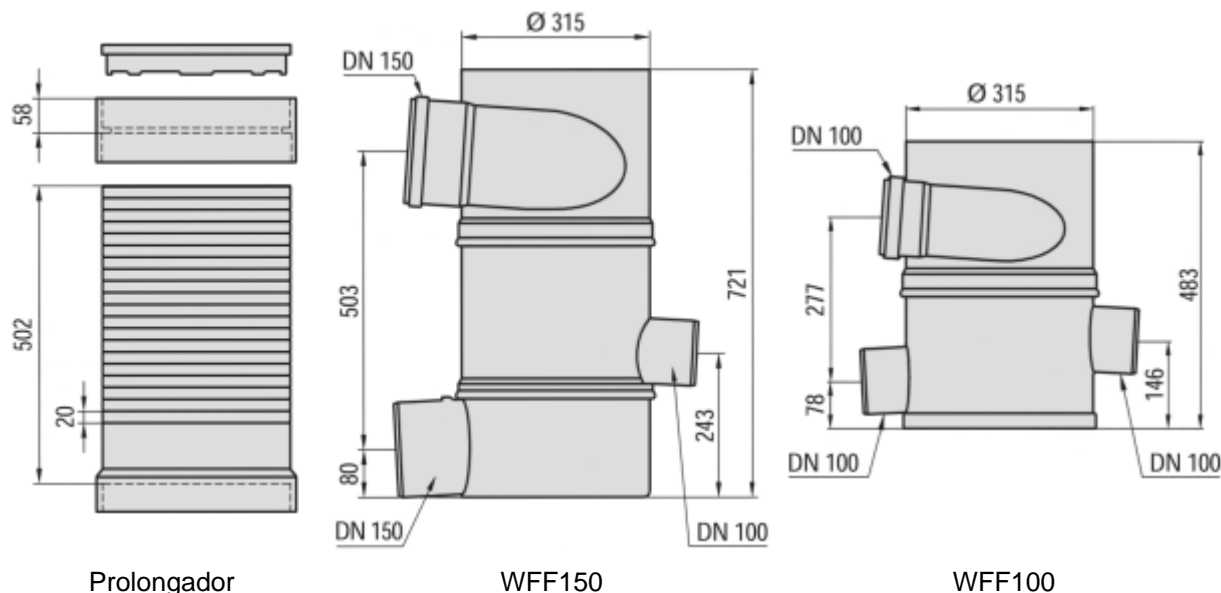

Dicas para a instalação

- deve ser levada em conta a possível instalação de um prolongador para o elevar a tampa da inspeção.
- Antes da instalação em encanamentos existentes deve se examinar se a diferença de altura entre a tubulação de entrada da água da chuva e a conexão do dreno é de 50.5 cm no caso do WFF-150 e 27 cm no caso do WFF-100.
- A diferença na altura entre a tubulação de entrada da água da chuva e a tubulação à cisterna com o WFF-150 deve atingir 34 cm e com o WFF-100 21 cm.
- Dimensão da tubulação antes do da entrada da água da chuva pelo menos 50 cm (abaixo)

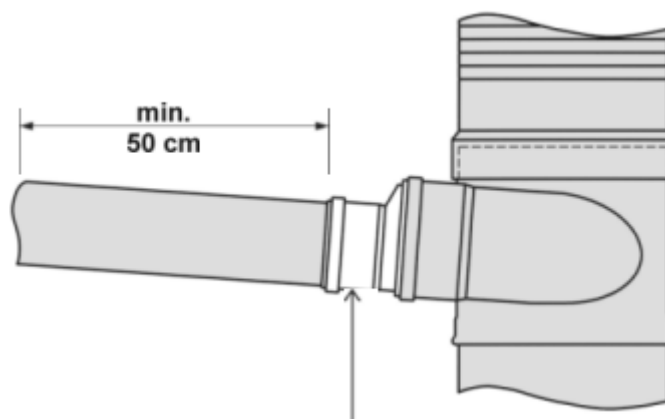

Redução WFF150:

Caso haja a instalação de uma tubulação (opcional) de transição (DN 100/150 ou DN 125/150) deve ser assegurado que a água possa fluir livre no mesmo nível.

- Para que não haja nenhuma redução de seção transversal no WFF, o tamanho nominal da tubulação de descarga para o dreno a não pode ser menor do que o tamanho nominal da tubulação da entrada da água da chuva.
- Se as condições da instalação não puderem ser adequadamente estabelecidas, o WFF não pode funcionar adequadamente. Neste caso, nós recomendamos verificar a alternativa de instalação do FS Filtro Wisy para instalação em condutores de descida.
- A segurança do tráfego de veículos sobre WFF requer que o mesmo esteja apoiado em um piso bem compactado ou sobre uma placa de concreto.

A Instalação

- Os WFFs já trazem dentro as conexões para a tubulação. Girar a conexão de entrada (07) na direção da entrada da água da chuva.
- O WFF deve ser posicionado exatamente na perpendicular.
- Se necessário instalar o prolongador (05) até o nível do chão. O prolongador pode ser conectado diretamente na carcaça de WFF e aparafusado com os parafusos de aço inoxidável unidos pelos furos existentes, antes que o WFF esteja ajustado na terra
- Em profundidades maiores um prolongador adicional pode ser instalado (acessórios)

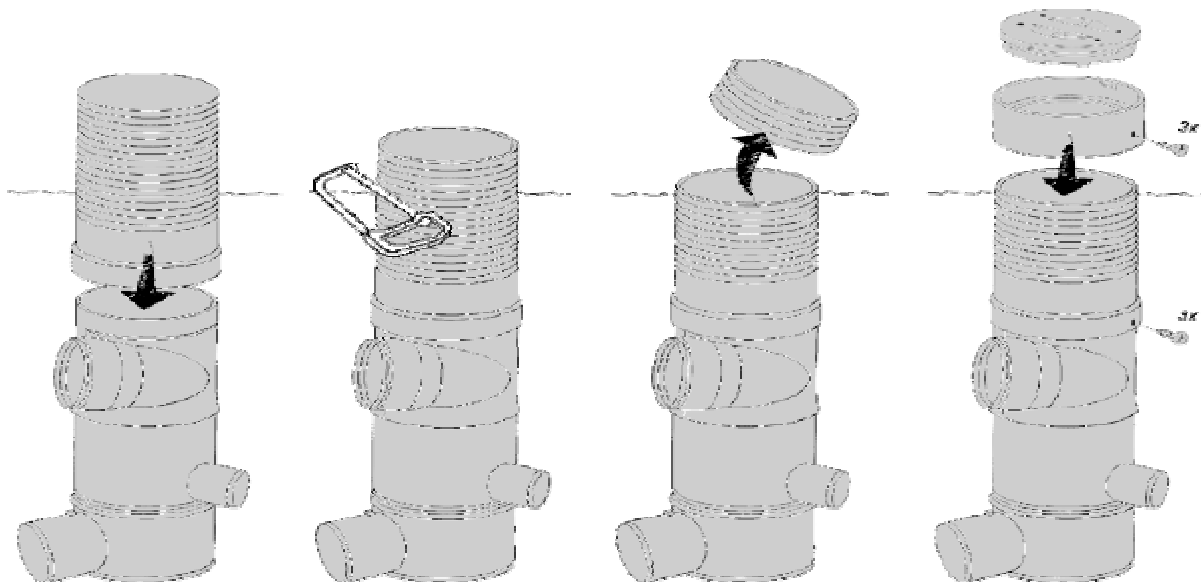

Limpeza do cartucho de filtragem

- Retire o cartucho de filtro com o punho fornecido (comprimento standart de 30 cm).
- Recomendamos uma limpeza trimestral. Em casos desfavoráveis uma limpeza em intervalos mais curtos do tempo pode tornar-se necessária e em mais favorável somente após seis meses ano.
- A lavagem com esguicho geralmente é suficiente. É possível também uma limpeza com uma escova pequena, água morna e um detergente comercial
- Quando houver persistente contaminação do tecido do filtro (industriais na proximidade) que o uso de um líquido de limpeza de alta pressão conduz ao sucesso!

Garantia

O WFF é manufaturado com cuidado e passa por controles de qualidade estritos, que asseguram para um funcionamento perfeito. Se alguma falha aparecer apesar da verificação conscienciosa, nós providenciamos a reposição. Esta não se aplica, entretanto, aos danos que decorrem da instalação imprópria ou o uso de força. Nós concedemos 2 anos de garantia a partir da data de venda.